

Varenummer: 0105082
 Beskrivelse: Seeger låsering AV 70
 Note: Monteres med ZGA tang

Mål

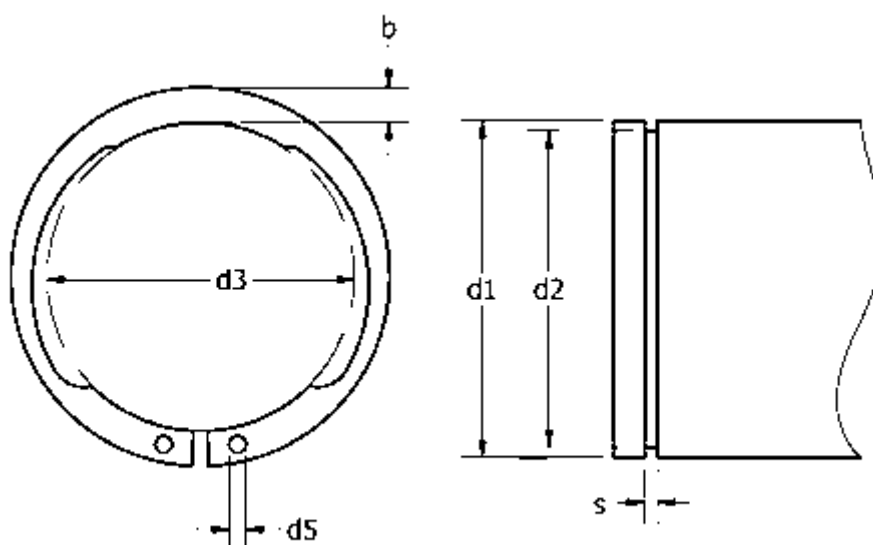

AN mm ²	= 162.0	FRg kN	= 17.6	t	= 1.50
b	= 6.5	FR kN	= 103.0	Tang	= ZGA-3
Betegnelse	= AV 70	g	= 2.5	tol	= +0,46-1,10
d1	= 70	K kN-mm	= 185.0	tol	= -0.07
d2	= 67.0	m min	= 2.65	tol	= 0.2
d3	= 65.50	n abl x 1000	= 6	tol	= -0.30
d5 min	= 2.5	s	= 2.50	vægt kg/1000	= 23.70
FN kN	= 27.00	side kraft N ved l2	= 4.5		